



4200

commande manuelle

pour rideaux légers, moyennement lourds et lourds

Rail élégant et confortable

4200



commande manuelle

pour rideaux légers, moyennement lourds et lourds

chic & polyvalent

Le rail 4200 de Qurails a l'apparence d'une tringle à rideaux mais le confort d'un véritable rail à rideaux. Les rideaux glissent en souplesse et dans un silence presque absolu.

Le rail se monte facilement et de diverses façons au mur ou au plafond. Un rail très populaire convenant pour de nombreuses applications, dans des logements mais aussi des bâtiments administratifs et établissements de soins.

- Le rail idéal pour les rideaux légers, moyennement lourds et lourds.
- De grande qualité, peut être très aisément cintré.
- Peut être cintré à divers rayons, à l'avant ou à l'arrière.
- Compatible avec le système Flow, pour des rideaux aux plis réguliers.
- Les galets couissent en souplesse et en silence, même dans les courbes.
- Applicable avec glisseurs LRS.



Couleurs standards



Caractéristiques

Matériau :	aluminium
Couleur :	blanc, anodisé naturel
Dimensions :	18 x 21 mm
Poids du profil :	274 gr/m ¹
Montage :	mur ou plafond

Grande qualité, revêtement inusable, couleurs inaltérables, résistant aux ultraviolets. Autres couleurs RAL et revêtements spéciaux sur demande.

Spécifications du profil

Profil en aluminium :

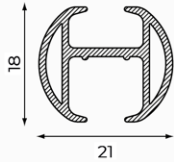

Couleurs avec code RAL et longueurs (m) :

	RAL	4	5	6	7
blanc	9010			•	
naturel				•	

Surface :

- bois
- pierre

Type de support :

- support plafond
- support mural
- équerre

Courbes :

Radius de courbe	Appareil de cintrage
R 10 cm	1015
R 15 cm	1015
R > 100 cm	1018

R 10 cm

R > 100 cm

Flow

Le système Flow de Qurails veille à ce que le pli du rideau reste régulier. Applicable tant sur les voies étroites que larges, avec un vaste assortiment de composants pour les systèmes à commande manuelle, à cordelette ou électrique.

Le système Flow est également applicable aux systèmes de rails courbés. Pour plus de renseignements : voir la fiche produit Flow.

Description de spécification

Matériau

- Aluminium EN AW-6060-T66.
- Anodisé selon les exigences Qualanod.
- Revêtu par pulvérisation selon les exigences de Qualicoat.

Montage

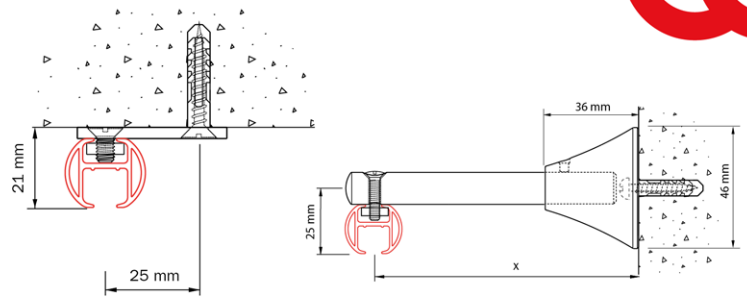

montage au plafond du 4200 avec support plafond 5135

montage au mur avec équerre raccourcissable 4217-101, le support peut être raccourci jusqu'à x = 50mm

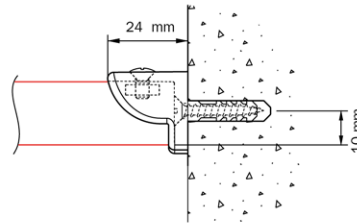

montage au mur du 4200 avec support

Exemple d'application

Grâce au décalage du glisseur 6010, il est possible de créer pour un rail rond une tête de rideau sans que le rail la pousse vers l'avant.

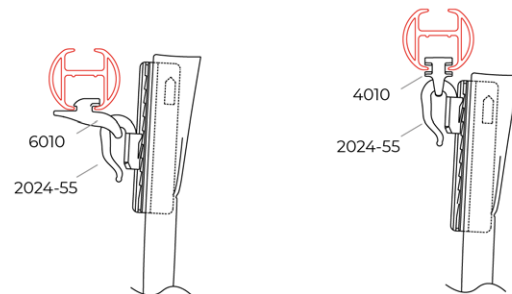

Tête de rideau avec glisseur décalé 6010 largeur 15 mm

sans tête de rideau avec glisseur 4010 largeur 10 mm

Exemple de combinaison

Exemple de combinaison des 4200 et 5100 sur équerre 4217-202. Un retour est créé à l'aide des connecteurs d'angle 4048-10 ou 4048-08-ZO.

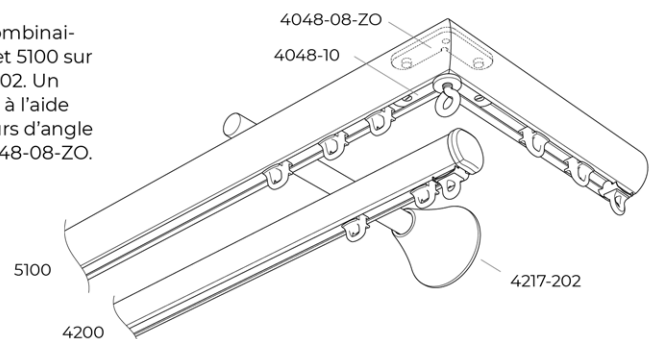

Instructions de montage

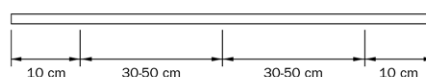

La distance entre les supports peut varier et dépend des acteurs suivants : la surface (bois, béton, plâtre), le poids des rideaux et la méthode de confection du tissu du rideau, l'application spéciale et l'intensité d'utilisation du système. Conseil général : installer un support supplémentaire aux niveaux où le rideau est accumulé lorsqu'il est ouvert. Pour les courbes, installer un support supplémentaire avant et après la courbe.

Éléments standards



Transport de rideau

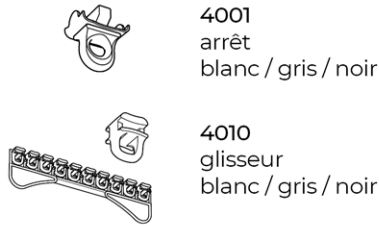

4001
arrêt
blanc / gris / noir

4010
glisseur
blanc / gris / noir

Montage



5135
support plafond
blanc / naturel
métallique

Accessoires

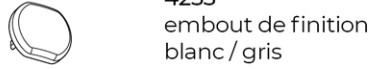

4253
embout de finition
blanc / gris

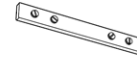

5152
pièce de raccordement
naturel

Éléments optionnels

Transport de rideau



2004
frein de glisseur
blanc / gris / noir



4001-M-N
arrêt metal avec
oeillet naturel



4002
arrêt metal



4003
arrêt à pincer
plastique,
perforation



4007
glisseur pivotant
blanc / gris / argent /
noir



4007-LRS
glisseur pivotant
LRS gris / glisseur
pivotant LRS rouge



4010-50
glisseur blanc
avec agrafe 2023



4012
glisseur click-in
blanc



4020
glisseur rideaux lourd
blanc / gris / noir



4030
rouleur
blanc / noir

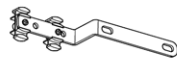

4074-1000
chariot de
croisement à
recouvrement blanc
/ naturel métallique

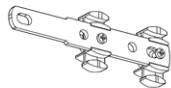

4075-1000
chariot de croisement
sans recouvrement
blanc / naturel
métallique / noir

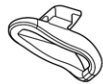

6010
glisseur déporté
blanc / gris / noir



2020
double agrafe
blanc



2021
agrafe en G
blanc



2022
agrafe blanc



2023
agrafe blanc



2024-55
agrafe réglable
blanc 55mm

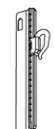

2024-95
agrafe réglable
blanc 95mm

Montage



4254
mini montant de
plafond 3cm blanc /
naturel / noir



4249
naissance
blanc / gris



5140
support de face
blanc / gris

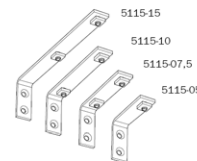

5115
équerre
5, 7,5, 10, 15 cm
blanc / naturel
métallique / noir

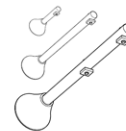

4217
support de face coupable
10 cm, 1 x loch
20 cm, 1 x loch
20 cm, 2 x loch
blanc / naturel métallique
/ noir

Accessoires



4253-A
aluminium eindkessel
embout de finition



4048-10MM
hoekverbinder



7399
raccord d'angle

Sous réserve de modifications techniques.

Qurails[®]
Powered by GOELST.