



Flow

manuelle, à cordelette et électrique
pour les rideaux régulièrement plissés

Solution pour une apparence élégante

manuelle, à cordelette et électrique

pour les rideaux régulièrement plissés

sobre & élégant

Le système Flow de Qurails veille à ce que le pli du rideau reste régulier. Applicable tant sur les voies étroites que larges, avec un vaste assortiment de composants pour les systèmes à commande manuelle, à cordelette ou électrique. Le système Flow est également applicable aux systèmes de rails courbés.

Flow glisseurs

Les glisseurs Flow peuvent pivoter sur un cordon, à intervalles réguliers de 60 ou 80 mm. Les glisseurs Flow peuvent être utilisés sur les profils suivants de Qurails :



Profils de la série 2000 :
2014-12
glisseur pivotant Flow voie étroite sur cordon 60mm
60 ou 80 mm



Profils de la série 4000, 5000, 6000 : 4014-12
glisseur pivotant Flow voie large sur cordon 60 ou 80 mm
* excl. 4900



2021-FL
agrafe Flow

Bande de rideau

Le système Flow de Qurails connaît 2 types de bandes de rideau, pour des intervalles de 60 mm et 80 mm. Vous trouverez ci-contre les dimensions des deux types de bandes de rideau, pour divers plis, à savoir : 200 %, 250 % et 280 %.

La bande de rideau est pourvue d'une substance adhésive Il est ainsi possible de repasser le tissu du rideau avant de le coudre. Il ne glissera plus durant la confection.

La bande de rideau est en outre pourvue de marques dans la fibre où placer les crochets de rideau, ces marques sont reproduites ci-contre en rouge.

Les crochets 2021-FL peuvent être placés dans les poches au bon endroit, correspondant au pli prévu.

flow



Confection

Paquet de rideau

Hauteur du paquet : jusqu'à 3 mètres en raison du modèle de pli en bas du rideau.

Largeur du paquet : jusqu'à 5 mètres (paquet simple) donc au total 10 m pour un jeu de 2 rideaux

Conseil de confection

Conserver un espace libre d'au moins 5 mm entre le bas du rail choisi et le haut du rideau. Il est important d'éviter que le rideau puisse se coincer.

La bande de rideau est en premier lieu repassée puis cousue, avec la bande étroite en haut.

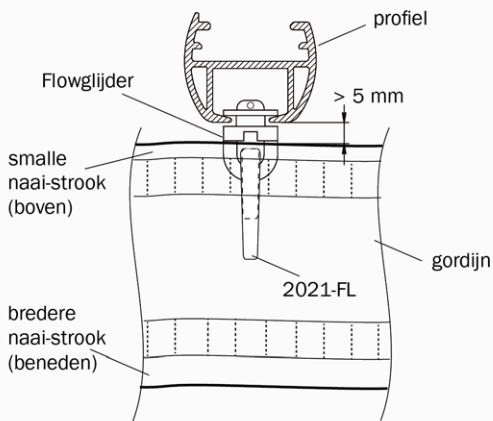

Exemple d'application



Vue d'ensemble de diverses situations commande manuelle, à cordelette et électrique. Dans les diagrammes, les parties Flow sont toujours représentées par un symbole.

Commande manuelle, paquet unique

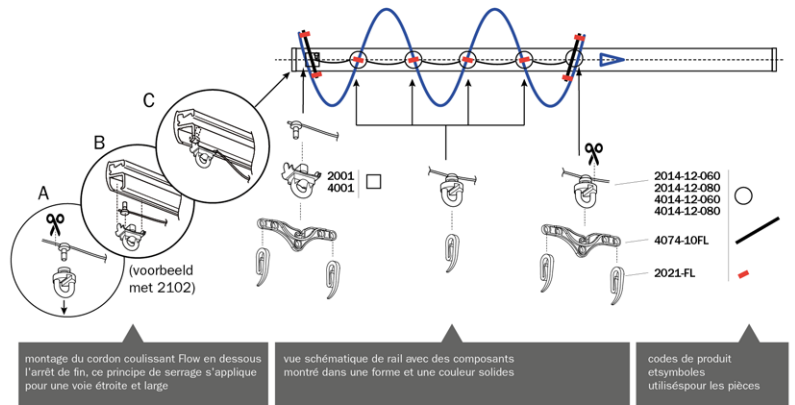

Commande manuelle, fermeture moyenne

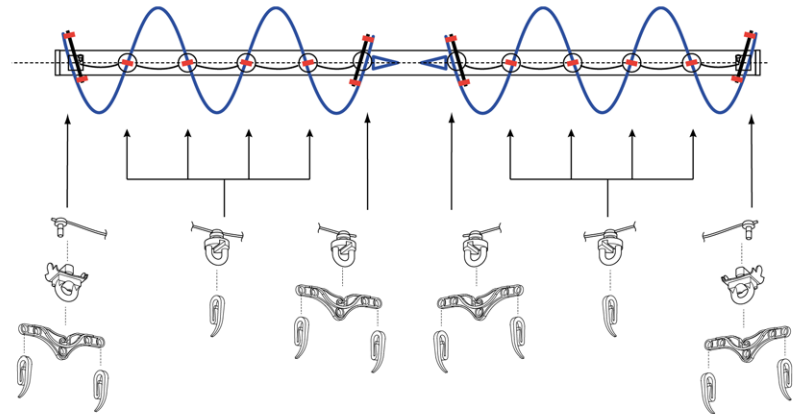

4014-22-060

60 mm bande
200% toutes les 12 poches
250% toutes les 15 poches
280% toutes les 17 poches

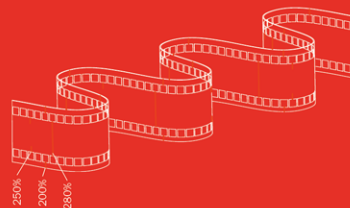

4014-22-080

80 mm bande
200% toutes les 16 poches
250% toutes les 20 poches
280% toutes les 23 poches

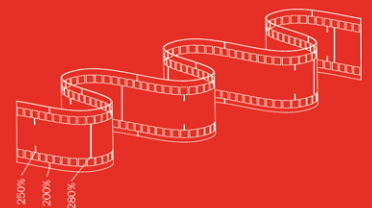

Plooi maten

4014-22-060

bande Flow pour glisseurs de 60 mm avec adhésif

200 %	6 cm	12 cm	4,5 cm	9 cm	Répéter 12 cm
250 %	6 cm	12 cm	6 cm	12 cm	Répéter 15 cm
280 %	6 cm	12 cm	7 cm	14 cm	Répéter 17 cm

4014-22-080

bande Flow pour glisseurs de 80 mm avec adhésif

200 %	8 cm	16 cm	6 cm	12 cm	Répéter 16 cm
250 %	8 cm	16 cm	8 cm	16 cm	Répéter 20 cm
280 %	8 cm	16 cm	9 cm	18 cm	Répéter 23 cm



Éléments standards



Transport de rideau

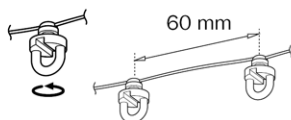

2014-12-060
glisseur pivotant Flow
voie étroite sur cordon
60mm série 2000

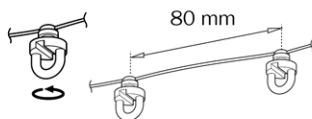

2014-12-080
glisseur pivotant Flow
voie étroite sur cordon
80mm série 2000

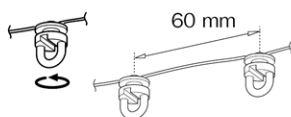

4014-12-060
glisseur pivotant Flow
voie large sur cordon
60mm

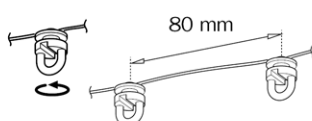

4014-12-080
glisseur pivotant Flow
voie large sur cordon
80mm



4074-10FL
agrafe principal pour
Flow blanc



2021-FL
agrafe Flow



2001
arrêt piste étroite



4001
arrêt piste large

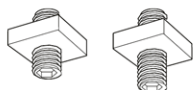

4002-08 5100 / 5300
4002-16 5600 / 6200
arrêt interne



6009
PRS glisseur

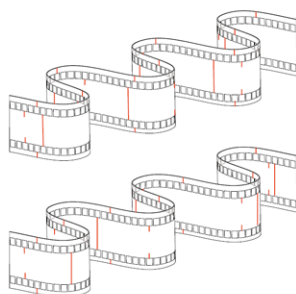

4014-22-060
bande thermocollante
Flow 60mm

4014-22-080
bande thermocollante
Flow 80mm

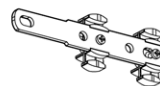

4075-1000
chariot de croisement sans
recouvrement blanc /
naturel métallique / noir

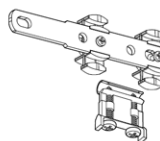

5175-3010
chariot 5100/5300 sans
croisement, blanc / naturel
métallique

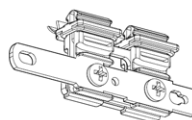

5675-3010
chariot 5600 sans croisement,
blanc / naturel métallique

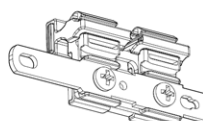

6275-3010
chariot sans croisement
6200 électrique blanc /
naturel métallique / noir



4074-30FL
chariot avec croisement
pour commande manuelle blanc
/ naturel métallique / noir

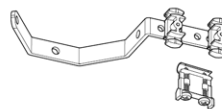

5174-30FL
chariot Flow 5100/5300
pour cordelette, blanc /
naturel métallique

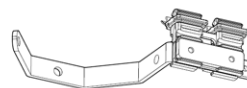

5674-30FL
chariot Flow 5600 pour
cordelette 5600, blanc /
naturel métallique

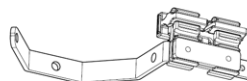

6274-30FL
chariot Flow avec croisement
6200 électrique, blanc /
naturel métallique / noir

Accessoires



2004
frein de glisseur
blanc / gris / noir



7399
lance rideau
plexiglass transparent

Sous réserve de modifications techniques.
Pièces adaptées à tous les rails, sauf indication contraire.

Qurails[®]
Powered by GOELST.