



# 2200

commande manuelle  
pour rideaux légers à moyennement lourds

**Rail stable et élégant**

# 2200



## commande manuelle

pour rideaux légers à moyennement lourds

### stable & élégant

Le rail 2200 de Qurails est de par sa forme un rail très stable et très élégant. Le rail se monte facilement et de diverses façons au mur ou au plafond. Un rail très populaire convenant pour de nombreuses applications, dans des logements mais aussi des bâtiments administratifs et établissements de soins.

- Le rail idéal pour les voilages et les rideaux légers à moyennement lourds.
- De grande qualité, peut être très aisément cintré.
- Peut être cintré à divers rayons, à l'avant ou à l'arrière.
- Compatible avec le système Flow, pour des rideaux aux plis réguliers.
- Les galets couissent en souplesse et en silence, même dans les courbes.



### Couleurs standards

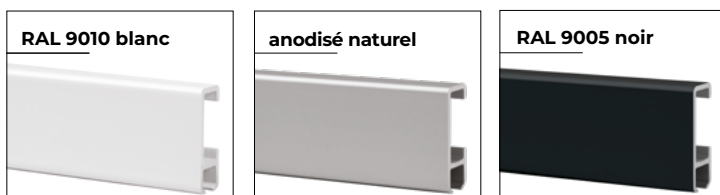

Grande qualité, revêtement inusable, couleurs inaltérables, résistant aux ultraviolets. Autres couleurs RAL et revêtements spéciaux sur demande.

### Caractéristiques

Matériau : aluminium  
Couleur : blanc, anodisé naturel, noir  
Dimensions : 23 x 9 mm  
Poids du profil : 164 gr/m  
Montage : mur ou plafond

## Spécifications du profil/glisser

### Profil en aluminium : Glisseur:

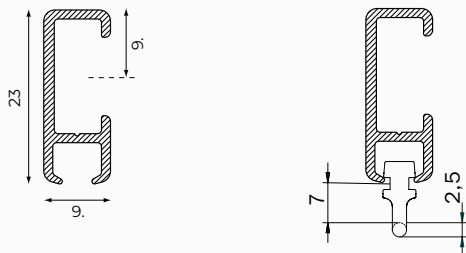

### Couleurs avec code RAL et longueurs (m) :

	RAL	4	5	6	7
blanc	9010	●	●	●	●
naturel				●	
noir	9005			●	

### Surface :

- bois
- pierre

### Type de support :

- support plafond
- support mural
- équerre

### Courbes :

Radius de courbe	Appareil de cintrage
R 8 cm	1013
R 10 cm	1012/1015
R > 80 cm	1018

R 10 cm

R > 80 cm

## Flow

Le système Flow de Qurails veille à ce que le pli du rideau reste régulier. Applicable tant sur les voies étroites que larges, avec un vaste assortiment de composants pour les systèmes à commande manuelle, à cordelette ou électrique.

Le système Flow est également applicable aux systèmes de rails courbés.

Pour plus de renseignements : [voir la fiche produit Flow.](#)

## Description de spécification

### Matériau

- Aluminium EN AW-6060-T66.
- Anodisé selon les exigences Qualanod.
- Revêtu par pulvérisation selon les exigences de Qualicoat.

## Montage



Montage au mur avec le 2251.

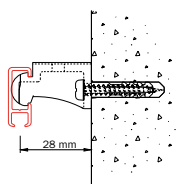

Montage au mur avec le 7451.

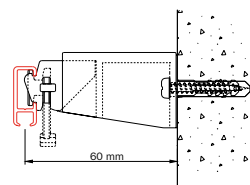

Montage sur chambranle avec le 2254.

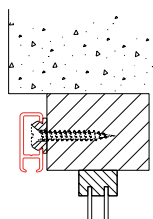

Montage au mur avec le support mural 2015.

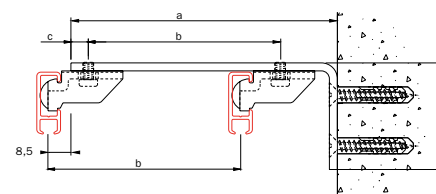

	a	b	c	d
2015-05	50	-	6.5	40
2015-07.5	75	47	6.5	40
2015-10	100	72	6.5	40
2015-15	150	72	6.5	40
2018-15	150	57 / 57	6	80
2019-20	200	80	6.5	60
2019-25	250	80	6.5	60
2019-30	300	80	6.5	60

Montage au plafond avec le 7450.

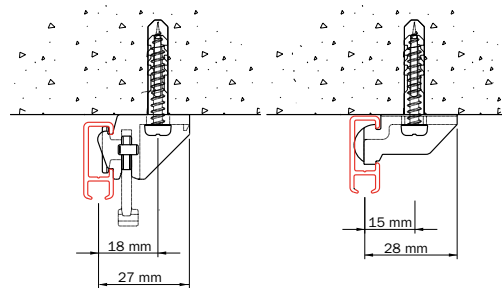

Montage au plafond avec le 2250.

Montage au plafond avec le 2216 & 7450 resp. 2250.

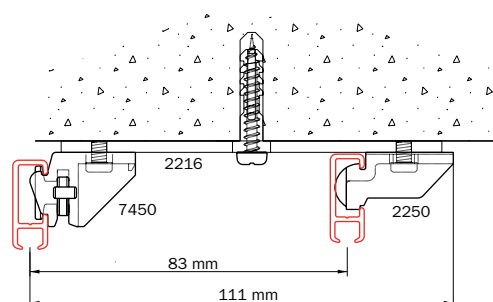

## Instructions de montage

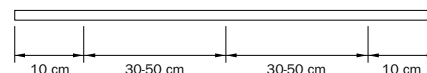

La distance entre les supports peut varier et dépend des acteurs suivants : la surface (bois, béton, plâtre), le poids des rideaux et la méthode de confection du tissu du rideau, l'application spéciale et l'intensité d'utilisation du système. Conseil général : installer un support supplémentaire aux niveaux où le rideau est accumulé lorsqu'il est ouvert. Pour les courbes, installer un support supplémentaire avant et après la courbe.

## Éléments standards



### Transport de rideau



2001  
arrêt  
blanc / gris / noir

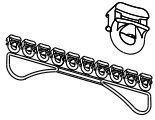

2010  
glisseur  
blanc / gris / noir

### Montage

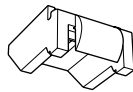

2250  
support plafond  
blanc

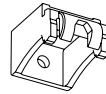

2251  
support de face  
blanc

### Accessoires



2253  
embout de finition  
blanc / gris

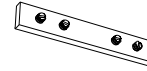

2252  
pièce de raccordement  
naturel

## Éléments optionnels

### Transport de rideau



2001-50-M-N  
arrêt avec oeillet  
metal naturel

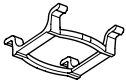

2004  
frein de glisseur  
blanc / gris / noir

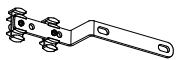

4074-1000  
chariot de croisement  
à recouvrement blanc  
/ naturel métallique /  
noir

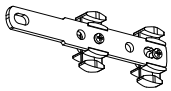

4075-1000  
chariot de croisement  
sans recouvrement  
blanc / naturel  
métallique / noir



2010-50  
glisseur 2010 avec  
agrafe 2023 blanc



2010-60  
glisseur 2010-W  
avec agrafe inox  
blanc



2012-50  
glisseur click-in  
avec agrafe  
blanc



2012  
glisseur click-in  
blanc



2020  
double agrafe  
blanc



2021  
agrafe en G  
blanc



2022  
agrafe blanc



2023  
agrafe blanc



2024-55  
agrafe réglable  
blanc 55mm

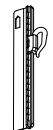

2024-95  
agrafe réglable  
blanc 95mm

### Montage

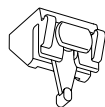

7450  
support plafond,  
débrayage rapide



2050-SYST  
clip blanc pour  
plafonds  
suspendus

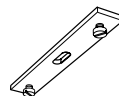

2216  
support double  
blanc / naturel  
métallique / noir

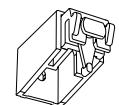

7451  
support de face,  
débrayage rapide  
(incl. 7450-W)



2254  
clip blanc

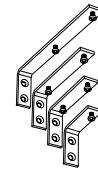

2015  
équerre  
5, 7,5, 10 of 15 cm  
blanc / naturel  
métallique / noir

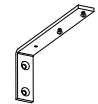

2018  
équerre rideaux  
lourds 15 cm  
blanc / naturel métallique

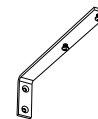

2019  
équerre rideaux  
lourds 20, 25, 30 cm  
blanc / naturel métallique  
/ noir

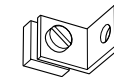

2249  
support de face  
metal naturel

### Accessoires

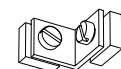

2248-N  
équerre d'angle  
metal naturel



KVT-T1  
lance rideau 100, 125, 150,  
200 of 300 cm blanc / nat-  
ural métallique / noir

Sous réserve de modifications techniques.

**Qurails**<sup>®</sup>  
Open a new experience