



4100

commande manuelle

pour rideaux légers, moyennement lourds et lourds

Robuste rail d'une élégante minceur

4100



commande manuelle

pour rideaux légers, moyennement lourds et lourds

robuste & mince

Le rail 4100 de Qurails est le système de rail le plus robuste de l'assortiment, d'un aspect mince, haut et industriel. Le rail se monte facilement et de diverses façons au mur ou au plafond. Un rail très populaire convenant pour de nombreuses applications, dans des logements mais aussi des bâtiments administratifs et établissements de soins.

- Le rail idéal pour les rideaux légers, moyennement lourds et lourds.
- De grande qualité, peut être très aisément cintré.
- Peut être cintré à divers rayons, à l'avant ou à l'arrière.
- Compatible avec le système Flow, pour des rideaux aux plis réguliers.
- Les galets couissent en souplesse et en silence, même dans les courbes.
- Applicable avec glisseurs LRS



Couleurs standards

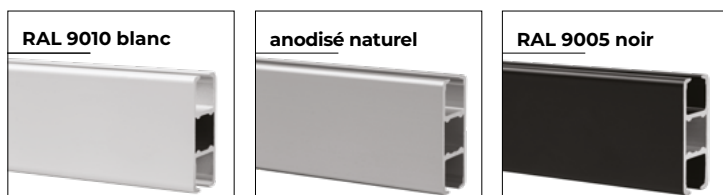

Caractéristiques

Matériau :	aluminium
Couleur :	blanc, anodisé naturel, noir
Dimensions :	34 x 15 mm
Poids du profil :	405 gr/m
Montage :	mur ou plafond

Grande qualité, revêtement inusable, couleurs inaltérables, résistant aux ultraviolets. Autres couleurs RAL et revêtements spéciaux sur demande.

Spécifications du profil/glisser

Profil en aluminium : Glisseur:

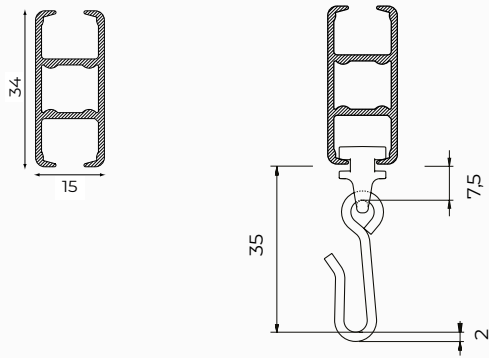

Couleurs avec code RAL et longueurs (m) :

	RAL	4	5	6	7	7,5
blanc	9010		•	•	•	•
naturel			•	•		•
noir	9005			•	•	

Surface :

- bois
- pierre

Type de support:

- support plafond
- support mural
- équerre

Courbes :

Radius de courbe	Appareil de cintrage
R 15 cm	1015
R 20 cm	1015
R 30 cm	1015
R > 80 cm	1018

R 15 cm

R > 100 cm

Flow

Le système Flow de Qurails veille à ce que le pli du rideau reste régulier. Applicable tant sur les voies étroites que larges, avec un vaste assortiment de composants pour les systèmes à commande manuelle, à cordelette ou électrique.

Le système Flow est également applicable aux systèmes de rails courbés. Pour plus de renseignements : [voir la fiche produit Flow.](#)

Description de spécification

Matériau

- Aluminium EN AW-6060-T66.
- Anodisé selon les exigences Qualanod.
- Revêtu par pulvérisation selon les exigences de Qualicoat.

Montage

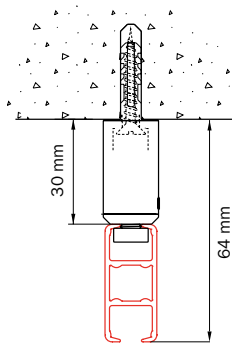

Montage au plafond avec bobine de plafond 4254

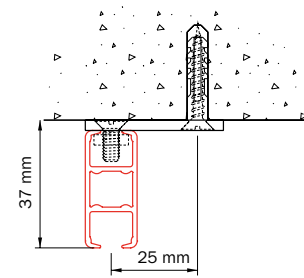

Montage au plafond avec support plafond 4135

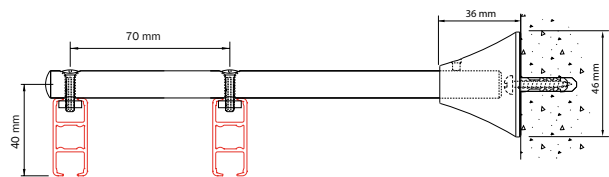

Montage avec équerre réglable 4217

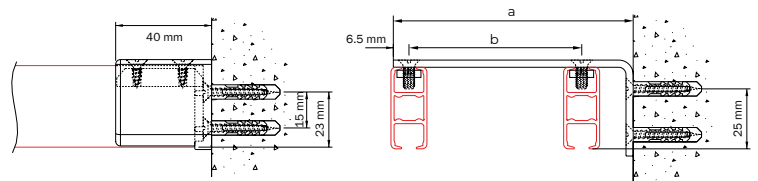

Montage au mur avec support 4149

Montage avec équerre 4115

Exemple d'application

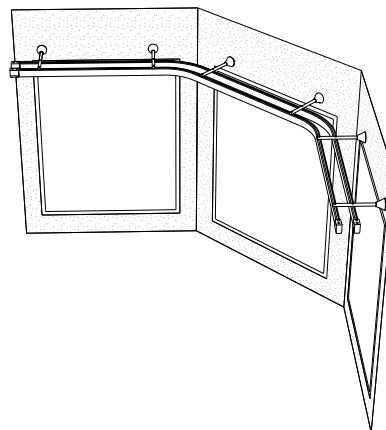

Instructions de montage

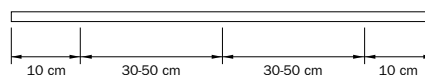

La distance entre les supports peut varier et dépend des acteurs suivants : la surface (bois, béton, plâtre), le poids des rideaux et la méthode de confection du tissu du rideau, l'application spéciale et l'intensité d'utilisation du système. Conseil général : installer un support supplémentaire aux niveaux où le rideau est accumulé lorsqu'il est ouvert. Pour les courbes, installer un support supplémentaire avant et après la courbe.



Éléments standards

Transport de rideau



4001
arrêt
blanc / gris / noir

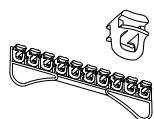

4010
glisseur
blanc / gris / noir

Montage

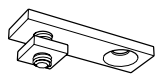

4135
support plafond
blanc / naturel
métallique / noir

Accessoires

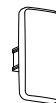

4153
embout de
 finition
blanc / gris / noir

Éléments optionnels

Transport de rideau

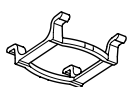

2004
frein de glisseur
blanc / gris / noir



4001-M-N
arrêt metal avec
oeillet naturel



4002
arrêt metal



4003
arrêt à pincer
plastique, perforation
nécessaire, blanc



4007
glisseur pivotant
blanc / gris /
argent /noir



4007-LRS
glisseur pivotant
LRS gris / glisseur
pivotant LRS
rougerood



4010-50
glisseur blanc
avec agrafe 2023



4012
glisseur click-in
blanc



4020
glisseur rideaux lourd
blanc / gris / noir



4030
rouleur blanc
/ noir

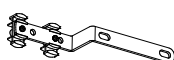

4074-1000
chariot de croisement
à recouvrement blanc
/ naturel métallique
/ noir

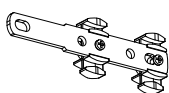

4075-1000
chariot de croisement
sans recouvrement
blanc / naturel
métallique / noir



2020
double agrafe
blanc



2021
agrafe en G
blanc



2022
agrafe blanc



2023
agrafe blanc



2024-55
agrafe réglable
blanc
55mm

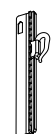

2024-95
agrafe réglable
blanc
95mm

Montage



4254
mini montant de
plafond 3cm blanc /
naturel / noir



4140
support de face
blanc / gris / noir



4149
naissance blanc /
gris / noir

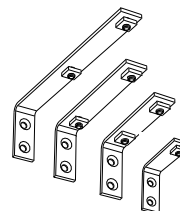

4115
équerre
5, 7,5, 10, 15 cm
blanc / naturel
métallique / noir

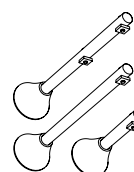

4217
support de face
recoupable
10 cm, 1 x loch
20 cm, 1 x loch
20 cm, 2 x loch
blanc / naturel métallique
/ noir

Accessoires



4048-10MM
raccord d'angle



KVT-T1
tige 100, 125, 150, 200 of
300 cm blanc / naturel
métallique / noir /
transparent

Sous réserve de modifications techniques.
Copyright: Photographie The Duke, Dré
Wouters, le magazine The Art of Living

Qurails[®]
Open a new experience

Qurails B.V. | BP 480 | 6710 BL Ede | Pays-Bas

T +31 (0)318 648 100 | info@qurails.com | www.qurails.com