



# 4100

rail à rideau de douche  
pour établissements de soins

**La norme dans le secteur de la santé**

# 4100



## rail à rideau de douche

pour établissements de soins

### pratique & polyvalent

Le rail à rideau de douche Qurails 4200 est idéal pour votre rideau de douche. Ce rail est le plus fort de son genre. Il doit surtout sa force à sa forme. Le rail peut également être exécuté avec des pieds, ce qui permet de l'utiliser dans des projets en hôpitaux et / ou établissements de soins. Un rail très populaire convenant pour de nombreuses applications, dans le secteur des soins de santé et des logements.

- Le rail idéal pour tous les rideaux de douche.
- De grande qualité, peut être très aisément cintré.
- Peut être cintré à divers rayons, à l'avant ou à l'arrière.
- Coulissent en souplesse et en silence, même dans les courbes.
- Applicable avec glisseurs LRS
- Le rail en aluminium est résistante à la corrosion dans les environnements humides.



### Couleurs standards

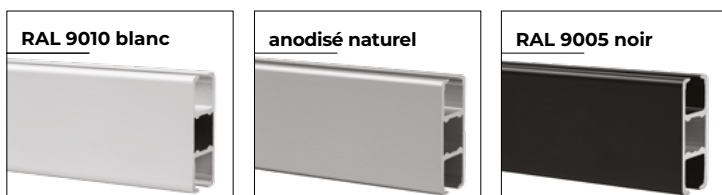

### Caractéristiques

Matériau : aluminium  
Couleur : blanc, anodisé naturel, noir  
Dimensions : 34 x 15 mm  
Poids du profil : 405 gr/m  
Montage : mur ou plafond

Grande qualité, revêtement inusable, couleurs inaltérables, résistant aux ultraviolets. Autres couleurs RAL et revêtements spéciaux sur demande.

# Spécifications du profil/glisser

## Profil en aluminium : Glisseur:

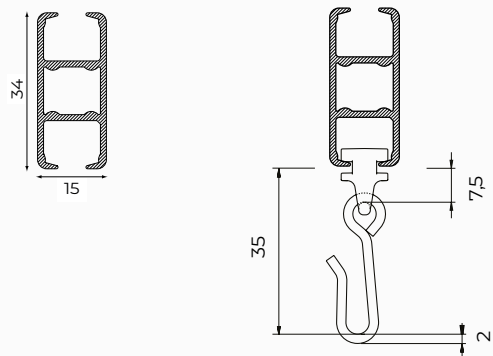

## Couleurs avec code RAL et longueurs (m) :

	RAL	4	5	6	7	7,5
blanc	9010		•	•	•	•
naturel			•	•		•
noir	9005			•	•	

## Surface :

- bois
- pierre

## Type de support :

- support plafond
- support mural
- équerre

## Courbes :

Radius de courbe	Appareil de cintrage
R 15 cm	1015
R 20 cm	1015
R 30 cm	1015
R > 80 cm	1018



R 15 cm

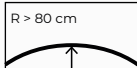

R > 80 cm

# Description de spécification

## Matériau

- Aluminium EN AW-6060-T66.
- Anodisé selon les exigences Qualanod.
- Revêtu par pulvérisation selon les exigences de Qualicoat.

## Exemple d'application

Rail de douche standard situation et positions du pied

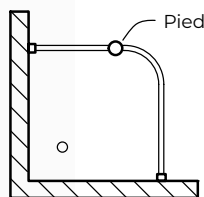

Forme en L (douche)

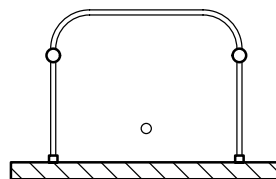

Forme en U (douche)

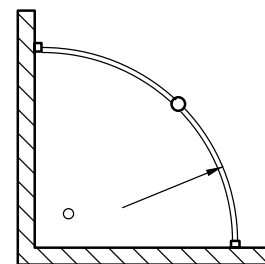

Spécial (par exemple baignoire d'angle)

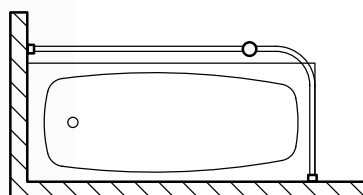

Forme en L (baignoire)

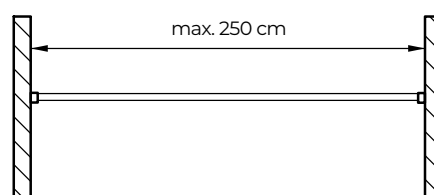

Rail droit

# Montage

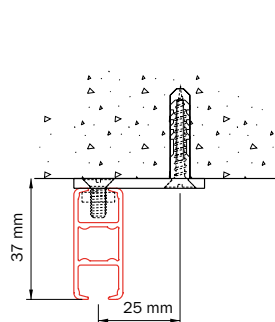

montage au plafond 4100 avec support plafond 4135

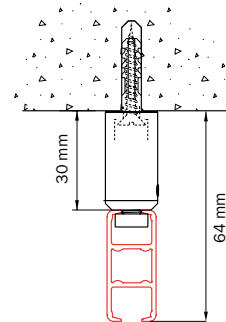

montage au plafond 4100 avec montant de plafond 4254

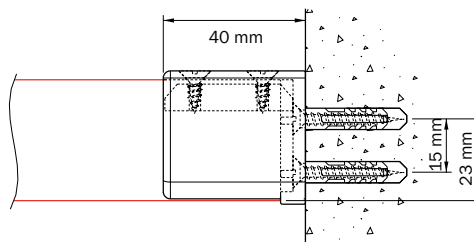

Montage au mural 4100 avec naissance 4149

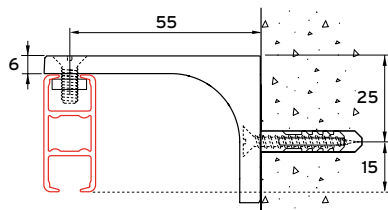

Montage au mural avec support mural 4140

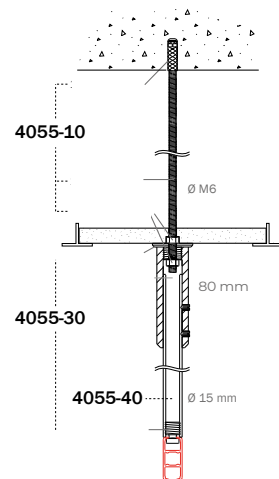

Montage au plafond 4100 sur un pied 4055-40 avec kit de montage 4055-10, pied avec extrémité fileté 4055-30.



## Éléments standards

### Transport de rideau



4001-M-N-60  
arrêt metal avec oeillet  
naturel + agrafe inox



4003  
arrêt à pincer  
plastique,  
perforation nécessaire,  
blanc



4007-60  
glisseur pivotant  
avec agrafe inox



4002-M  
arrêt metal

### Montage



4149  
naissance  
blanc / gris /  
noir

### Accessoires

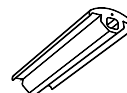

4145-050  
ruban anti  
poussière  
blanc / gris

## Éléments optionnels

### Lauf



4001-M-N  
arrêt metal avec  
oeillet naturel



4007  
glisseur pivotant  
blanc / gris /  
argent /noir



4007-70  
glisseur pivotant  
blanc avec  
anneau



4055-30-SYST-10  
fixation 4055 pour  
faux plafond  
blanc / naturel



4055-30-10  
set de fixation  
blanc / naturel / noir



4055-30-LRS-51  
set de fixation  
LRS 5100  
blanc / naturel



4055-40  
tige  
50 / 100 / 150 cm,  
blanc / naturel / noir



4165  
connecteur de rail  
blanc / naturel / noir

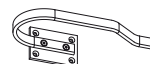

4170  
embrasse avec plaque  
mural blanc / naturel

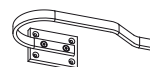

4170-ISO  
embrasse naturel  
anodisé avec plaque  
mural naturel, isolé

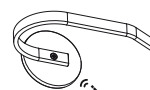

4170-M  
embrasse avec plaque  
mural magn., blanc,  
isolé

### Montage

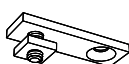

4135  
support plafond  
blanc / naturel  
métallique / noir



4254  
mini montant de  
plafond 3cm  
blanc / naturel / noir



4055-10  
Tige filetée M6  
cheville métal et  
2x Ecrou M60  
100cm / 0-200 cm



4140  
support de face  
blanc / gris

### Accessoires



4153  
embout de finition  
blanc / gris

**ATTENTION**  
**CHAMP MAGNÉTIQUE.**  
Peut être nocif pour les porteurs  
de stimulateurs cardiaques.

Sous réserve de modifications techniques.

**Qurails**<sup>®</sup>  
Open a new experience