



4800

commande manuelle

pour rideaux légers à moyennement lourds

Rail stable au look élégant

4800



commande manuelle

pour rideaux légers à moyennement lourds

stable & élégant

Le rail 4800 de Qurails est par sa forme un rail très stable et très élégant. Le rail se monte facilement et de diverses façons au mur ou au plafond. Un rail très populaire convenant pour de nombreuses applications, dans des logements mais aussi des bâtiments administratifs et établissements de soins.

- Le rail idéal pour les rideaux légers, moyennement lourds et lourds.
- De grande qualité, peut être très aisément cintré.
- Peut être cintré à divers rayons, à l'avant ou à l'arrière.
- Adapté au Flow, le système pour des rideaux aux plis réguliers.
- Les galets couissent en souplesse et en silence, même dans les courbes.



Couleurs standards



Grande qualité, revêtement inusable, couleurs inaltérables, résistant aux ultraviolets. Autres couleurs RAL et revêtements spéciaux sur demande.

Caractéristiques

Matériau : aluminium
Couleur : blanc, anodisé naturel, noir
Dimensions : 21 x 13 mm
Poids du profil : 190 gr/m
Montage : mur ou plafond

Spécifications du profil

Profil en aluminium :

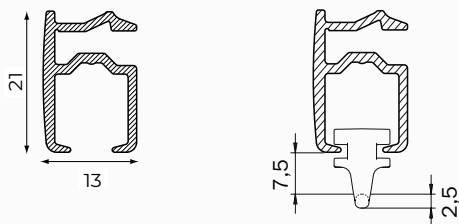

Couleurs avec code RAL et longueurs (m) :

	RAL	4	5	6	7
blanc	9010	●	●	●	●
naturel				●	
naturel	9005			●	

Surface :

- bois
- pierre

Type de support :

- support plafond
- support mural
- équerre

Courbes :

Radius de courbe	Appareil de cintrage
R 10 cm	1015
R 15 cm	1015
R > 100 cm	1018

R 10 cm

R > 100 cm

Flow

Le système Flow de Qurails veille à ce que le pli du rideau reste régulier. Applicable tant sur les voies étroites que larges, avec un vaste assortiment de composants pour les systèmes à commande manuelle, à cordelette ou électrique.

Le système Flow est également applicable aux systèmes de rails courbés. Pour plus de renseignements : [voir la fiche produit Flow](#).

Description de spécification

Matériau

- Aluminium EN AW-6060-T66.
- Anodisé selon les exigences Qualanod.
- Revêtu par pulvérisation selon les exigences de Qualicoat.

Montage

Montage au mur avec support mural 5351

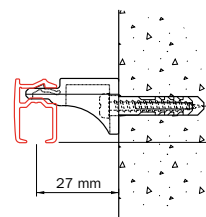

Montage au plafond avec support plafond 5350

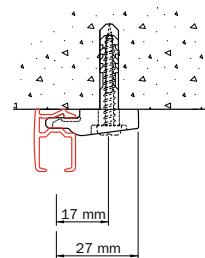

Support plafond avec support double 2216 et support plafond 5350

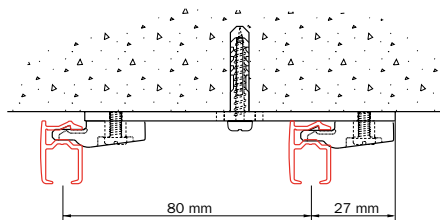

Méthode pour détacher les supports muraux 5351 et 4800

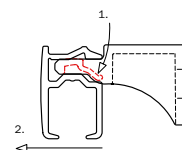

Montage avec équerre 2015, 2018 or 2019 combinée à un support plafond 5350

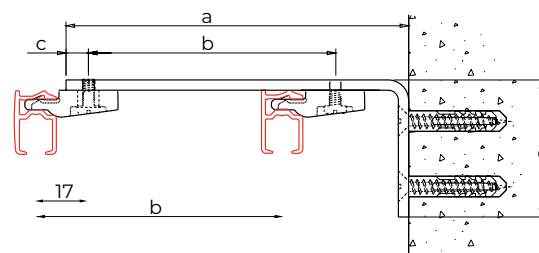

Détail de la partie frontale Équerre

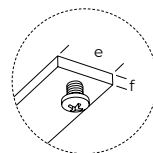

[mm]	a	b	c	d	e	f
2015-05	50	-	6.5	40	16	3
2015-07.5	75	47	6.5	40	16	3
2015-10	100	72	6.5	40	16	3
2015-15	150	72	6.5	40	16	3
2018-15	150	57 / 57	6	80	20	4
2019-20	200	80	6.5	60	20	4
2019-25	250	80	6.5	60	20	4
2019-30	300	80	6.5	60	20	4

Exemple d'application

Montage à un faux plafond au moyen d'une pince, ne convient pas pour les rideaux lourds.

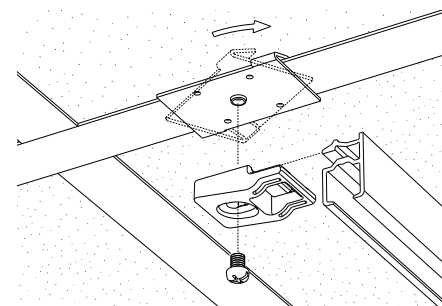

Instructions de montage



La distance entre les supports peut varier et dépend des facteurs suivants : la surface (bois, béton, plâtre), le poids des rideaux et la méthode de confection du tissu du rideau, l'application spéciale et l'intensité d'utilisation du système. Conseil général : installer un support supplémentaire aux niveaux où le rideau est accumulé lorsqu'il est ouvert. Pour les courbes, installer un support supplémentaire avant et après la courbe.



Éléments standards



Transport de rideau



4001
arrêt
blanc / gris / noir

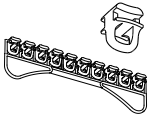

4010
glisseur
blanc / gris / noir

Montage



5350
support plafond
blanc / noir



5351
support de face
blanc

Accessoires



4853
embout de finition
blanc / gris / noir



2152
pièce de
raccordement
naturel

Éléments optionnels

Transport de rideau



2004
frein de glisseur
blanc / noir



4001-M
arrêt metal avec
oeillet naturel



4002-M
arrêt metal



4003
arrêt à pincer
plastique, perforation
nécessaire, blanc



4007
glisseur pivotant blanc
/ gris / argent / noir



4007-LRS
glisseur pivotant LRS
gris / glisseur pivotant
LRS rouge



4010-50
glisseur blanc
avec agrafe 2023



4012
glisseur click-in
blanc



4020
glisseur rideaux lourd
blanc / gris / noir

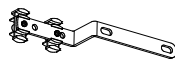

4074-1000
chariot de croisement
à recouvrement
blanc / naturel
métallique / noir

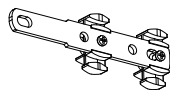

4075-1000
chariot de croisement
sans recouvrement
blanc / naturel
métallique / noir



2020
double agrafe
blanc



2021-FL
agrafe en G
blanc



2022
agrafe
blanc



2023
agrafe
blanc



2024-55
agrafe réglable
blanc 55mm

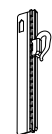

2024-95
agrafe réglable
blanc 95mm

Mounting

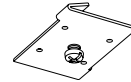

2050-SYST
clip blanc pour
plafonds suspendus

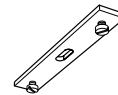

2216
support double
blanc / naturel
métallique / noir

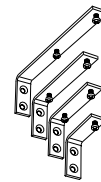

2015
équerre
5, 7,5, 10, 15 cm
blanc / naturel
métallique / noir

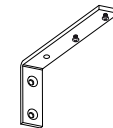

2018
équerre rideaux
lourds 15 cm
blanc / naturel
métallique

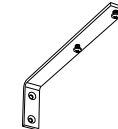

2019
équerre rideaux
lourds 20, 25, 30 cm
blanc / naturel métallique
/ noir

Accessoires



4048-12MM
raccord
d'angle



KVT-T1
Tige 100, 125, 150, 200
ou 300 cm blanc /
naturel métallique /
noir / transparent

Sous réserve de modifications techniques.

Copyright: Photographie The Duke, Dré Wouters, le magazine The Art of Living

Qurails[®]
Open a new experience

Qurails B.V. | BP 480 | 6710 BL Ede | Pays-Bas

T +31 (0)318 648 100 | info@qurails.com | www.qurails.com